

Tél: +33 (0)4.68.68.39.68
Fax: +33 (0)4.68.68.39.69

info@aivia.eu



- **Ne jamais installer l'Aivia exposé directement au soleil. Vous risquez d'exposer le défibrillateur à des températures excessives.**
- L'Aivia est alimenté en très basse tension, pour la sécurité humaine (l'Aivia 100 est alimenté par 4 piles LR20).
- L'installation et les interventions électriques doivent être conformes aux normes en vigueur dans le pays d'installation.
- **Pyrescom SAS dégage son entière responsabilité du non respect des préconisations indiquées.**

A-DPS

V2.11 1/4
2012-06-06

www.aivia.eu/doc/A-DPS.html

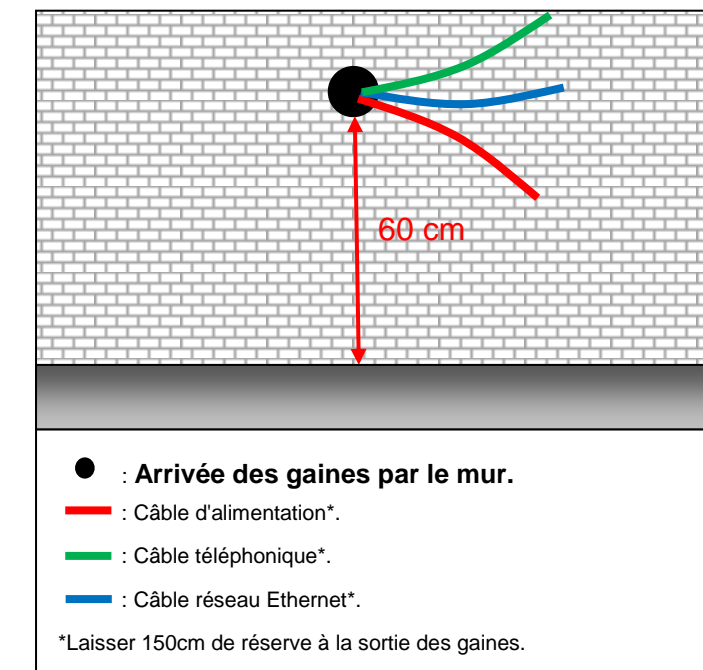
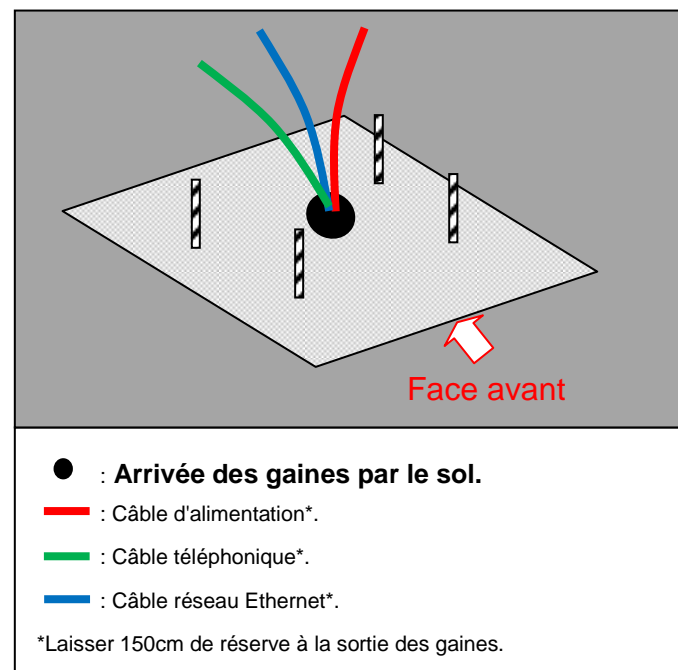
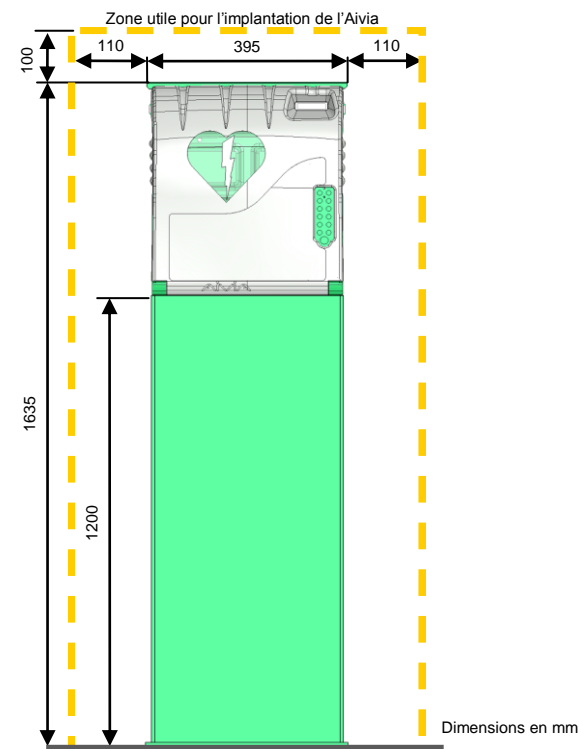
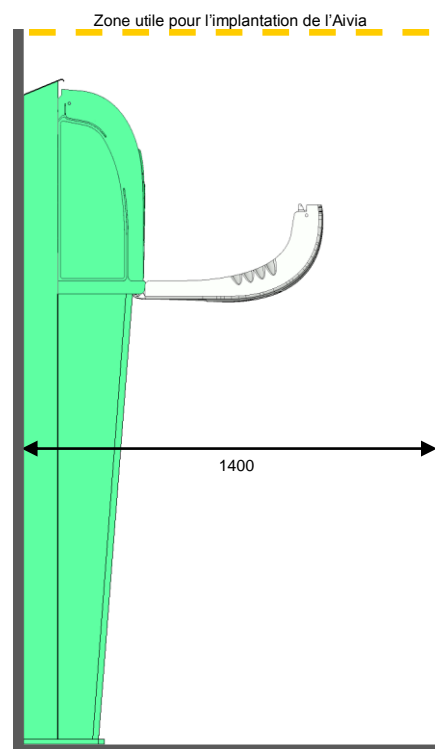

FIXATION DU SUPPORT

- L'installation de l'Aivia doit être faite par une personne possédant les compétences professionnelles nécessaires, et adhérents à la charte Bornavie.
- Réaliser une semelle au sol intégrant des tiges filetées M14x200 scellées à une profondeur de 150mm pour la fixation du support.
- Laisser dégagé la zone utile de l'implantation de l'Aivia comme spécifié ci-dessus.
- Il est possible de faire pénétrer les gaines dans le pied, par le sol ou par l'arrière du pied. Le gabarit de perçage et l'emplacement des ouvertures pour le passage des gaines sont disponibles à la fin de ce document.
- Si l'Aivia est installé sur la voie publique ou une zone de passage, prévoir une surface au sol (butée) ou une colonne, afin de respecter l'Arrêté du 15 janvier 2007 "Prescriptions techniques pour l'accessibilité de la voirie" Article N°6-D.

ALIMENTATION ELECTRIQUE

(Tous modèles, sauf Aivia 100)

BLOC ALIMENTATION:

Il doit être situé dans le support l'Aivia.

- L'arrivée du réseau électrique 230 VAC doit être protégée par un disjoncteur différentiel 10A/30mA (ou interrupteur différentiel 30mA plus disjoncteur 10A), organe de protection et de sectionnement du matériel.
- Le câble d'arrivée du réseau électrique doit être de type U1000R2V, gainé, de 3 conducteurs isolés d'une section de 1,5mm².
- Le support de l'Aivia doit être connecté à la terre.
- **Les Aivia raccordés au réseau téléphonique RTC doivent impérativement être connectés à la Terre principale.**
- Le bloc d'alimentation doit être protégé par un boîtier d'indice de protection IP54 et d'indice d'inflammabilité 5V.
- Le contenu du bloc d'alimentation doit être protégé de la poussière, de l'eau et ventilé*.
- L'alimentation** doit être à source à puissance limitée 24VDC/100W de CLASSE II (Régime TT).
- La chute maximale de la tension du secondaire à pleine charge ne doit pas excéder 2%, soit 23,5V au bornier de l'Aivia.
- Le câblage du bloc d'alimentation doit être conforme aux normes en vigueur dans le pays d'installation.

* Convection naturelle ou forcée en fonction de son environnement et des caractéristiques thermiques au maximum de fonctionnement.
** Alimentation préconisée: PYRESCOM C_AL/DR100/24.

TELEPHONIE

(Aivia 220 230 320 330)

- **RTC analogique***: Directe ou sur une ligne interne via un standard téléphonique. Type de câble: 4 paires téléphonique.
- **GSM***: S'assurer en lieu et place de la couverture réseau par l'opérateur prévu.

* Abonnements à la charge du client.

ACCES INTERNET

(Aivia 300 310 320 330)

- **Réseau local Ethernet***: possédant un accès à internet. Protocole HTTP port:80. Type de câble: 1 câble Ethernet CAT5 FTP ou supérieur.
- **GPRS***: S'assurer en lieu et place de la couverture réseau par l'opérateur prévu.

* Abonnements à la charge du client.



The trace ability

Tél: +33 (0)4.68.68.39.68
Fax: +33 (0)4.68.68.39.69
info@aivia.eu

DOSSIER DE PRE-INSTALLATION AIVIA SUPPORT



A-DPS

V2.11 2/4
2012-06-06

www.aivia.eu/doc/A-DPS.html

- Ne jamais installer l'Aivia exposé directement au soleil. Vous risquez d'exposer le défibrillateur à des températures excessives.
- L'Aivia est alimenté en très basse tension, pour la sécurité humaine (l'Aivia 100 est alimenté par 4 piles LR20).
- L'installation et les interventions électriques doivent être conformes aux normes en vigueur dans le pays d'installation.
- Pyrescom SAS dégage son entière responsabilité du non respect des préconisations indiquées.

■ Serre câble.

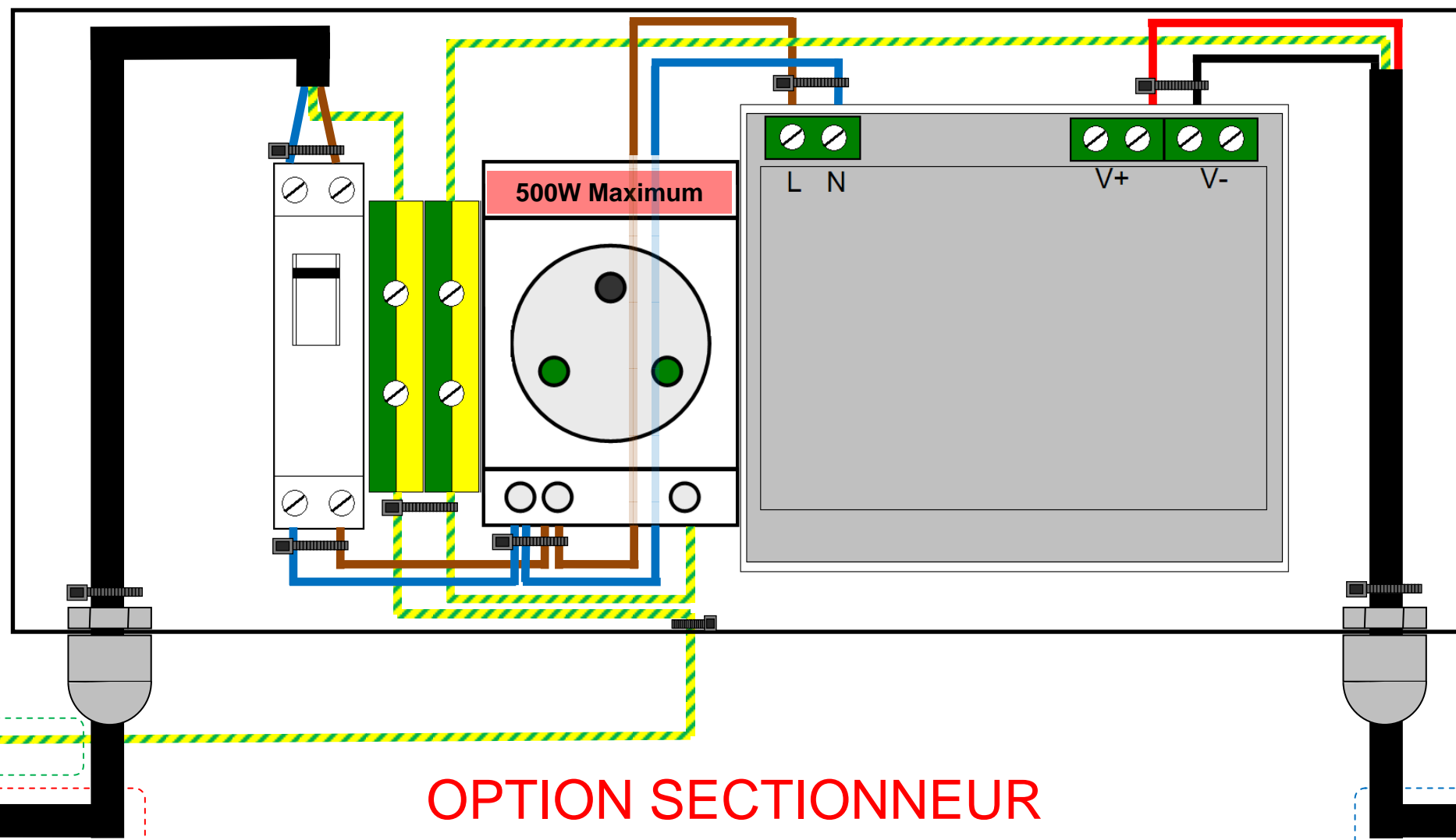

Connexion à la terre du support.

CABLE BT Réseau Electrique 230 VAC/50Hz, Protégé par un disjoncteur différentiel.

OPTION SECTIONNEUR

CABLE TBT 24VDC vers Aivia

CABLE BASSE TENSION 230VAC

CABLE BT:

- L'arrivée du réseau électrique 230 VAC/50Hz doit impérativement être protégée par un disjoncteur différentiel 10A/30mA (ou interrupteur différentiel 30mA plus disjoncteur 10A), organe de protection et de sectionnement du matériel.
- Le câble d'arrivée du réseau électrique doit être de type U1000R2V, gainé, de 3 conducteurs isolés d'une section de 1,5mm².
- Le support de l'Aivia doit être connecté à la Terre principale.

ALIMENTATION ELECTRIQUE

(Tous modèles, sauf Aivia 100)

BLOC ALIMENTATION:

Il doit être situé dans le support l'Aivia.

Le bloc d'alimentation doit être protégé par un boîtier d'indice de protection IP54 et d'indice d'inflammabilité 5V. Le bloc d'alimentation doit être constitué de:

- Un sectionneur 10A (ou disjoncteur 10A).
- Une prise au format Europe (500W maximum).
- Une alimentation* 24VDC/100W de CLASSE II (Régime TT).
 - L'alimentation doit être à source à puissance limitée.
 - Son branchement primaire doit comporter la phase et le neutre.
 - La chute maximale de la tension du secondaire à pleine charge ne doit pas excéder 2%, soit 23,5V au bornier de l'Aivia.
- Le contenu du bloc d'alimentation doit être protégé de la poussière, de l'eau et ventilé**.
- Le câblage du bloc d'alimentation doit être conforme aux normes en vigueur dans le pays d'installation.

* Alimentation préconisée: PYRESCOM C_AL/DR100/24.

** Convection naturelle ou forcée en fonction de son environnement et des caractéristiques thermiques au maximum de fonctionnement.

CABLE TRES BASSE TENSION 24VDC

CABLE TBT:

- Type U1000R2V. 3 conducteurs isolés gainés d'une section de 1,5mm² et d'une longueur de 2 mètres.
- Utilisez pour le +24V le câble de couleur rouge ou marron.
- Utilisez pour le 0V le câble noir ou gris.
- Utilisez pour la Terre principale le câble vert / jaune. **Seul les Aivia raccordés au réseau téléphonique RTC doivent impérativement être connectés à la Terre principale.**

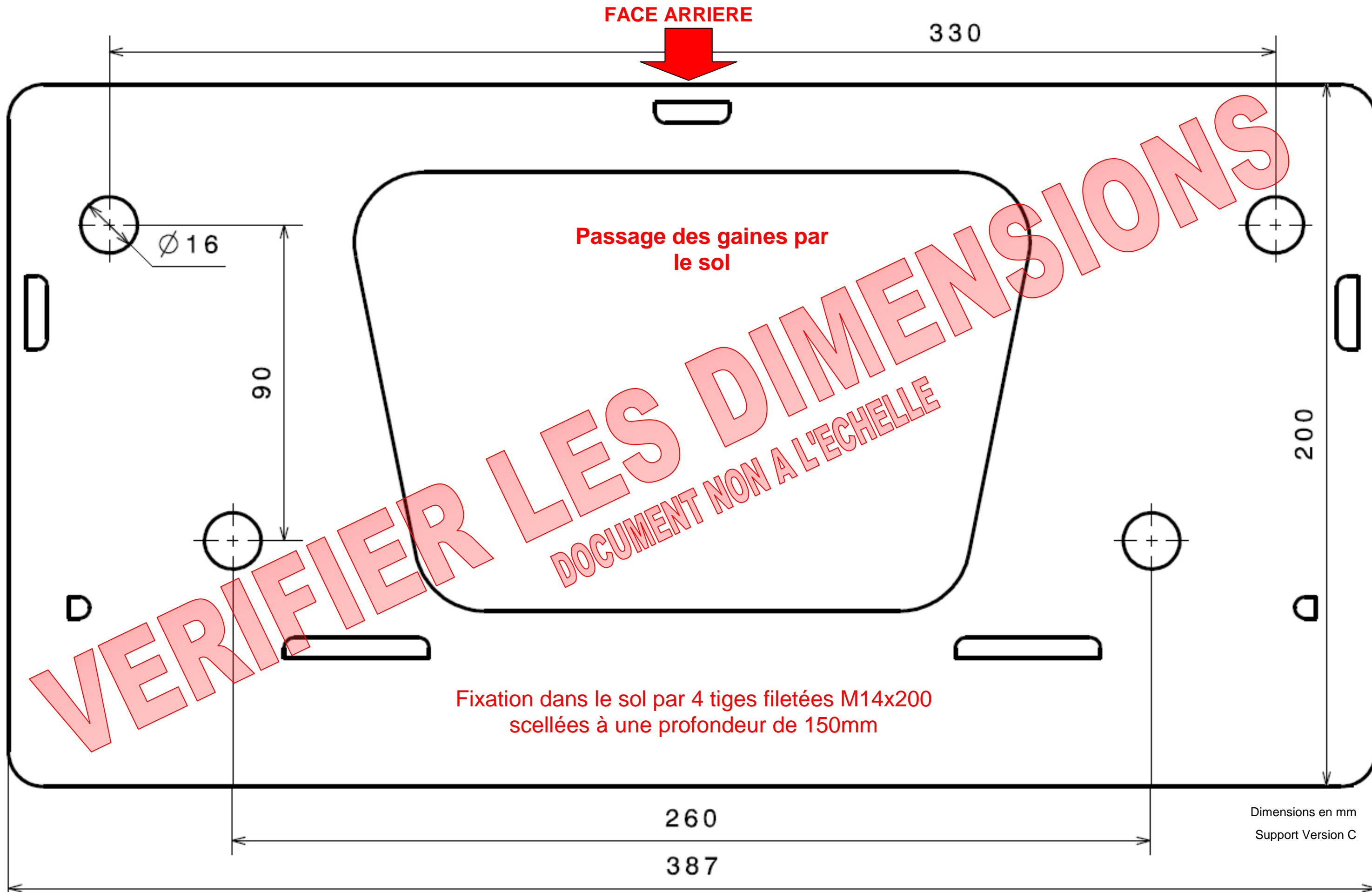

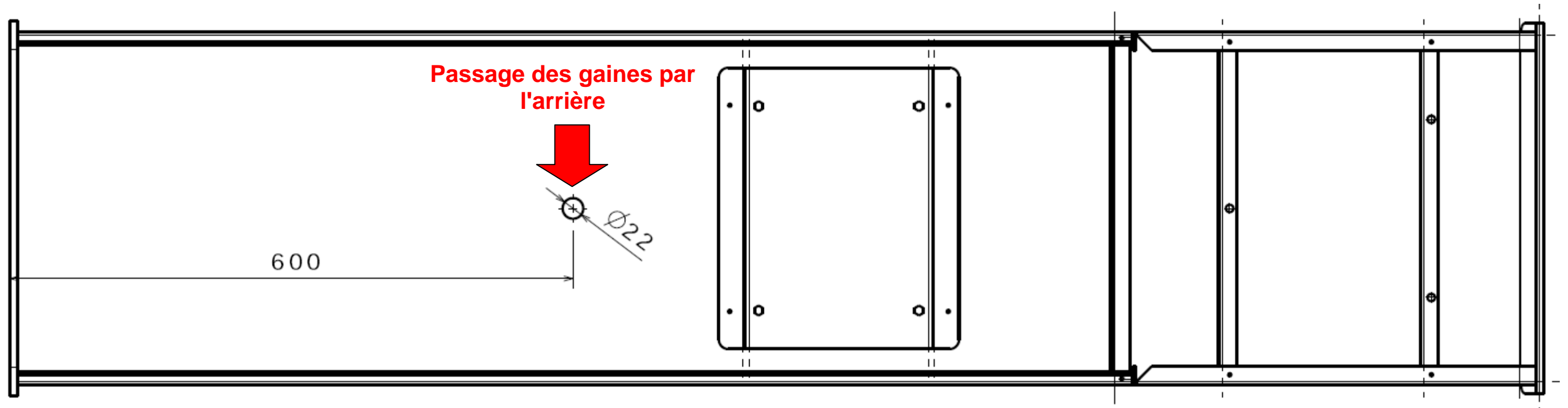

Dimensions en mm